

# RECREATIVO

[www.recreativo.com.mx](http://www.recreativo.com.mx)  
Av. Francisco I. Madero (Ruta 4) Sm. 68 Mz. 8 Lote 44  
C.P. 77524 Cancún, Q. Roo., México. Teléfonos: (998) 884 9246 • 887 9430



**RECREATIVO**  
TE IDENTIFICA

BATAS, CAMISOLAS Y FILIPINAS

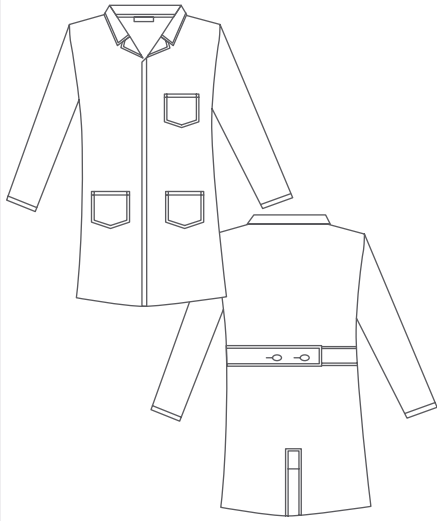

BATA MANGA LARGA CON CINTURÓN TRASERO, ABERTURA Y 3 BOLSAS

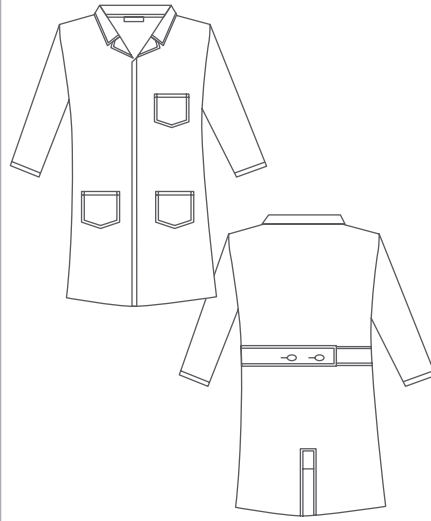

BATA MANGA 3/4 CON CINTURÓN TRASERO ABERTURA Y 3 BOLSAS

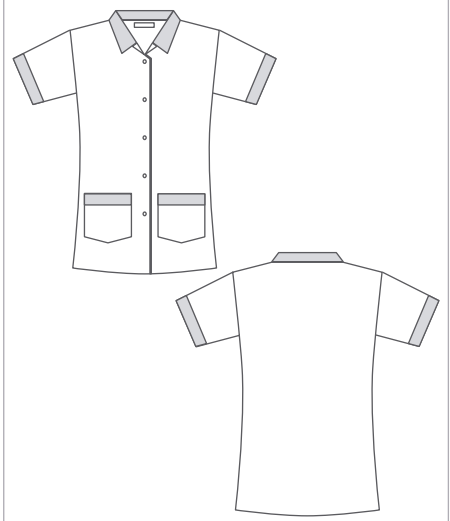

BATA CORTA MANGA CORTA CON VIVOS EN MANGAS, BOLSAS, CUELLO Y ALETILLA

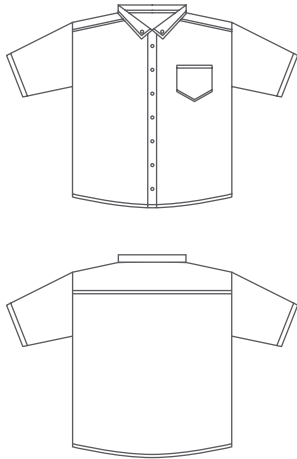

CAMISOLA MANGA CORTA

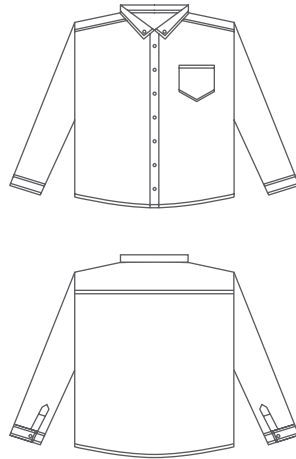

CAMISOLA MANGA LARGA



CAMISOLA MANGA LARGA BOTÓN OCULTO

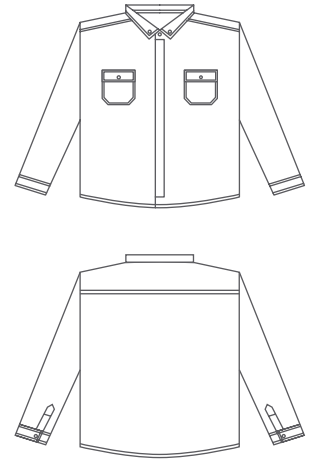

CAMISOLA MANGA LARGA BOTÓN OCULTO DOS BOLSAS DELANTERAS CON CARTERA

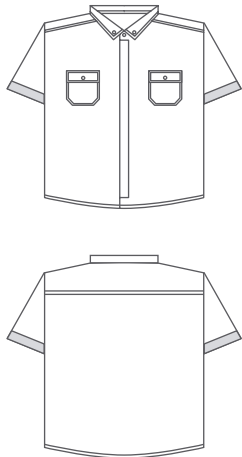

CAMISOLA MANGA CORTA BOTÓN OCULTO DOS BOLSAS DELANTERAS CON CARTERA

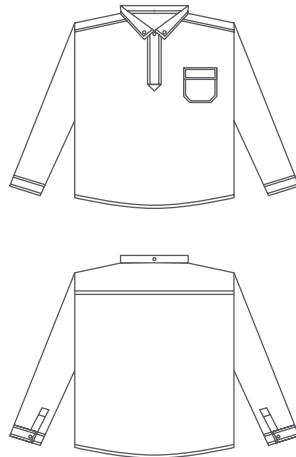

CAMISOLA MANGA LARGA MEDIA ALETILLA BOTTON DOWN

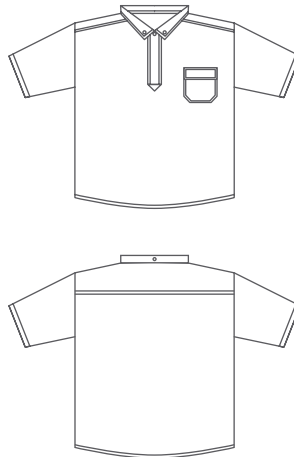

CAMISOLA MANGA CORTA MEDIA ALETILLA BOTTON DOWN

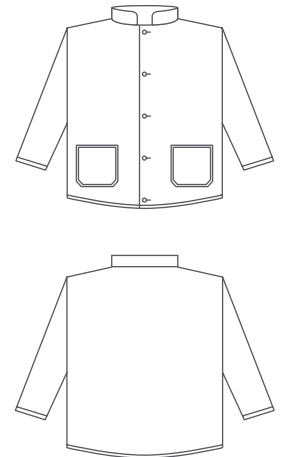

FILIPINA RECTA UNISEX CON DOS BOLSAS AL FRENTE



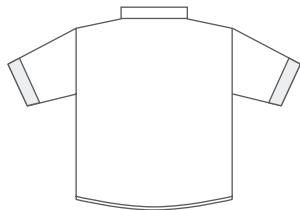
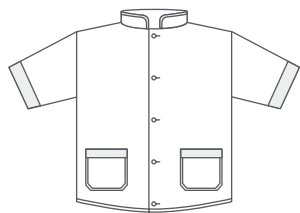

FILIPINA RECTA UNISEX CON DOS BOLSAS Y VIVO EN MANGA, CUELLO Y BOLSA



FILIPINA CRUZADA UNISEX SIN BOLSAS

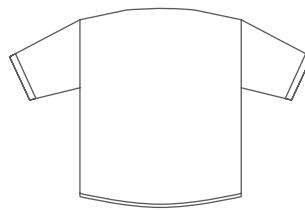
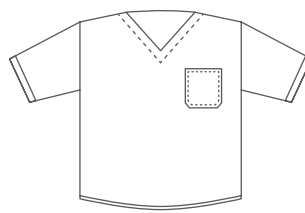

FILIPINA UNISEX CUELLO V, MANGA CORTA Y BOLSAS AL FRENTE

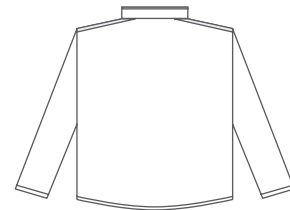
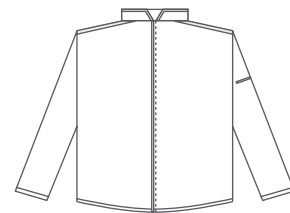

FILIPINA RECTA UNISEX, BOTÓN OCULTO, VIVOS ALETILLA, CUELLO, HOMBROS Y MANGA



FILIPINA MANGA LARGA CUELLO MAO, BOLSA AL FRENTE, SIN FUELLE, CON BOLSA OCULTA DERECHA

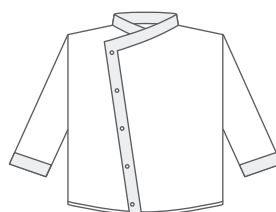
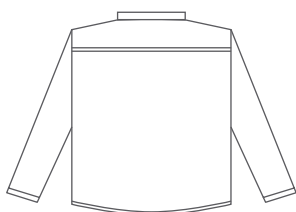

FILIPINA CRUZADA UNISEX CON VIVOS MANGA 3/4



TALLAS BATAS	XCH	CH	M	G	XG	2XG	3XG	4XG	5XG
	34	36	38	40	42	44	46	48	50

TALLAS CAMISOLAS	XCH	CH	M	G	XG	2XG	3XG	4XG	5XG
	34	36	38	40	42	44	46	48	50

TALLAS FILIPINAS	XCH	CH	M	G	XG	2XG	3XG	4XG	5XG
	34	36	38	40	42	44	46	48	50

### IMPORTANTE:

1. Se puede teñir un pantone especial para la tela siempre y cuando se cumpla con el mínimo.
2. Se pueden modificar los modelos existentes siempre y cuando se cubran los mínimos requeridos en cada caso, ejemplo añadir o quitar bolsas, agregar o quitar pinzas y tablonos, agregar aplicaciones, cambiar fit o estilo, etc.

3. Se puede fabricar un modelo especial siempre y cuando se cubran los mínimos requeridos.
4. Nuestros tiempos de entrega son de 30 a 45 días, en ciertos casos podemos surtir pedidos urgentes.
5. Entregas en el area metropolitana y Estado de México están incluídas, para entregas foráneas se utilizará servicio de paquetería con un cargo extra.



**RECREATIVO**  
TE IDENTIFICA

CAMISAS Y BLUSAS

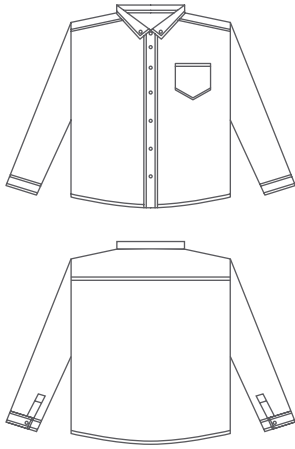

CAMISA CASUAL MANGA LARGA BOTON DOWN SIN TABLÓN

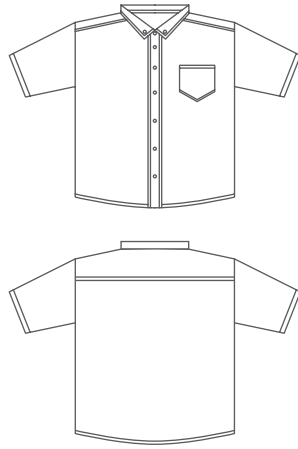

CAMISA CASUAL MANGA CORTA BOTON DOWN SIN TABLÓN

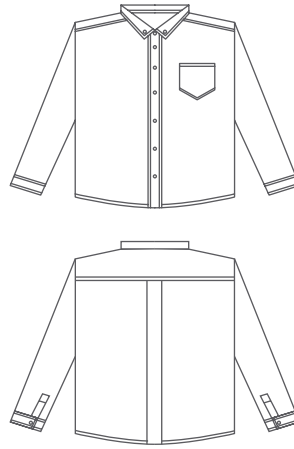

CAMISA CASUAL MANGA LARGA BOTON DOWN CON TABLÓN

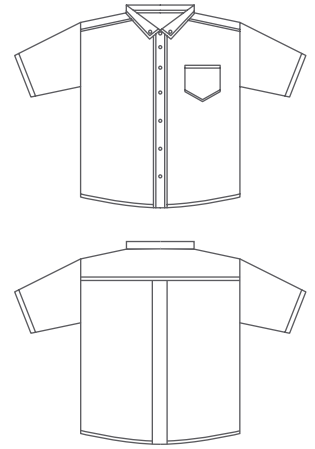

CAMISA CASUAL MANGA CORTA BOTON DOWN CON TABLÓN

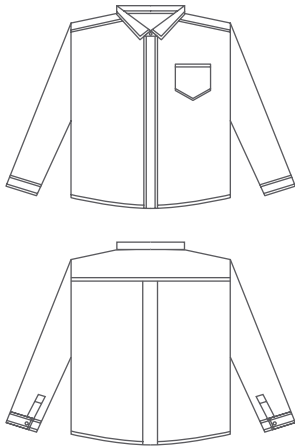

CAMISA CASUAL MANGA LARGA BOTÓN OCULTO

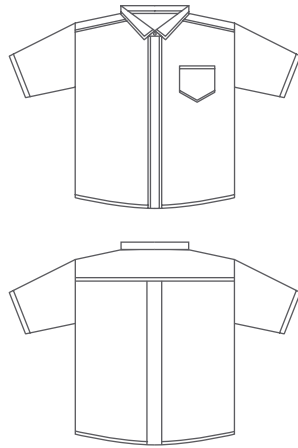

CAMISA CASUAL MANGA CORTA BOTÓN OCULTO

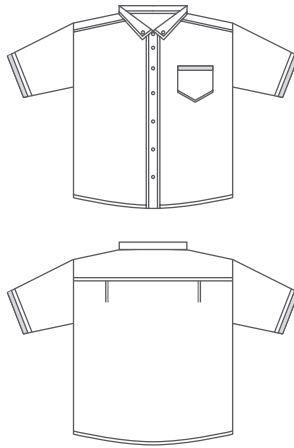

CAMISA MANGA CORTA CON VIVOS EN BOLSA, MANGAS Y CUELLO

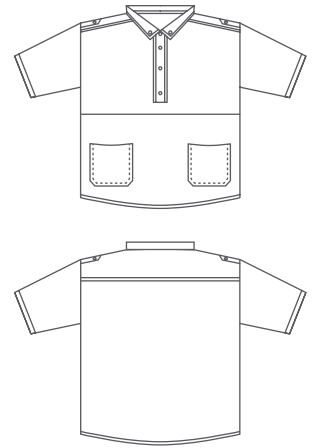

CAMISA MANGA CORTA MEDIA ALETILLA, CHARRETERA Y BOLSAS INFERIORES

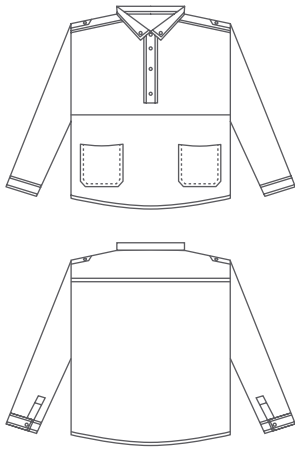

CAMISA MANGA LARGA CON MEDIA ALETILLA, CHARRETERA Y BOLSAS INFERIORES

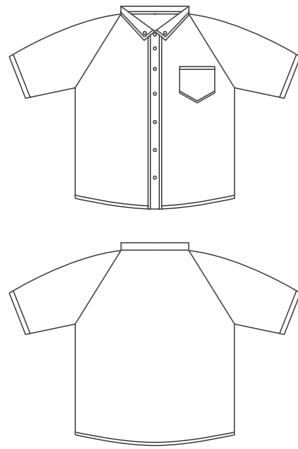

CAMISA RANGLA MANGA CORTA

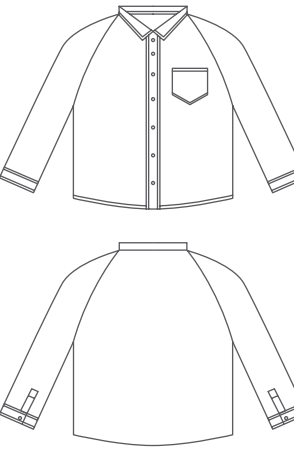

CAMISA RANGLA MANGA LARGA

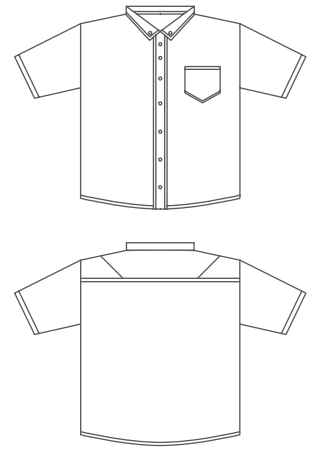

CAMISA MEZCLILLA MANGA CORTA BOTON DOWN SIN TABLÓN



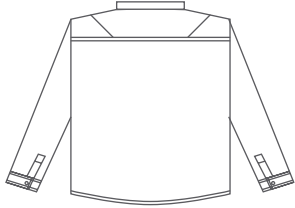

CAMISA MEZCLILLA MANGA LARGA BOTTON DOWN SIN TABLÓN

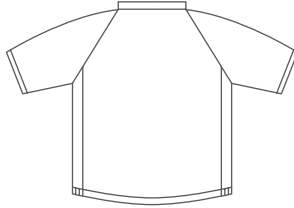

JERSEY RANGLA MANGA CORTA COLA DE PATO

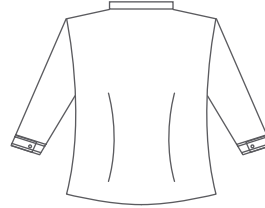
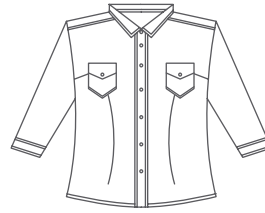

BLUSA CASUAL MANGA 3/4 CON PINZAS FRENTE Y ESPALDA

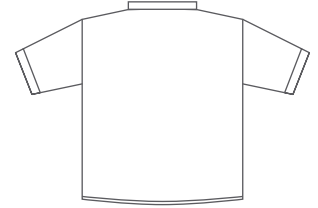
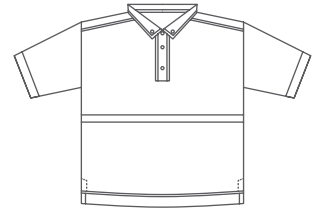

CAMISA MEDIA ALETILLA MANGA CORTA COLA DE PATO

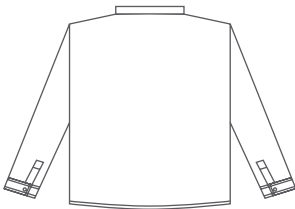
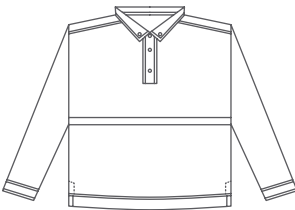

CAMISA MEDIA ALETILLA MANGA LARGA COLA DE PATO

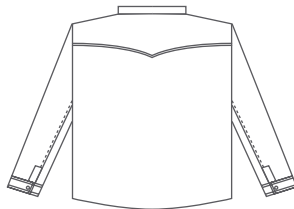

CAMISA VAQUERA MANGA LARGA DOS BOLSAS

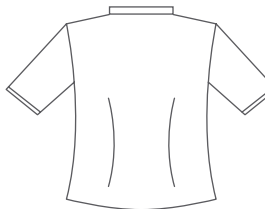

BLUSA CASUAL MANGA CORTA CON PINZAS FRENTE Y ESPALDA



BLUSA CASUAL MANGA LARGA CON PINZAS FRENTE Y ESPALDA

**TALLAS CAMISAS**

XCH CH M G XG 2XG 3XG 4XG 5XG

34 36 38 40 42 44 46 48 50

**TALLAS BLUSAS**

XCH CH M G XG 2XG 3XG

34 36 38 40 42 44 46

**IMPORTANTE:**

1. Se puede teñir un pantone especial para la tela siempre y cuando se cumpla con el mínimo.
2. Se pueden modificar los modelos existentes siempre y cuando se cubran los mínimos requeridos en cada caso, ejemplo añadir o quitar bolsas, agregar o quitar pinzas y tablonés, agregar aplicaciones, cambiar fit o estilo, etc.

3. Se puede fabricar un modelo especial siempre y cuando se cubran los mínimos requeridos.
4. Nuestros tiempos de entrega son de 30 a 45 días, en ciertos casos podemos surtir pedidos urgentes.
5. Entregas en el area metropolitana y Estado de México están incluidas, para entregas foráneas se utilizará servicio de paquetería con un cargo extra.



**RECREATIVO**  
TE IDENTIFICA

CHAMARRAS



CHAMARRA CABALLERO CIERRE OCULTO CON CAPUCHA, VIVOS REFLEJANTE ENDELANTERO, MANGAS Y ESPALDA, TRABA DELANTERA Y TRASERA

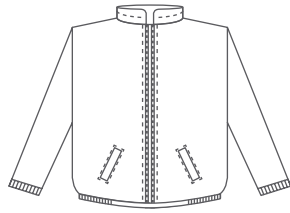

CHAMARRA CABALLERO CON CIERRE, CAPUCHA, DOS BOLSAS AL FRENTE Y ELÁSTICO EN MANGAS Y BAJOS

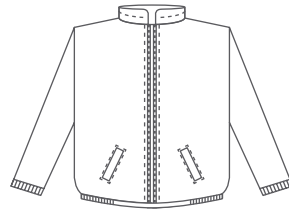

CHAMARRA DAMA CON CIERRE, CAPUCHA, DOS BOLSAS AL FRENTE Y ELÁSTICO EN MANGAS Y BAJOS

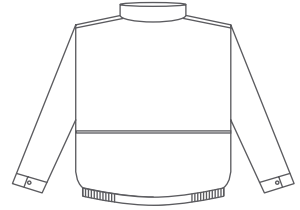
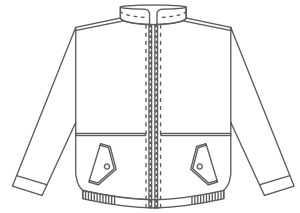

CHAMARRA NAÚTICA CABALLERO, DOS BOLSAS PARCHE, BOTÓN EN PUÑO Y VIVOS

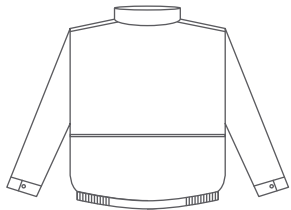
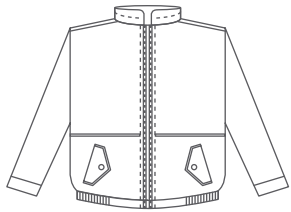

CHAMARRA NAÚTICA DAMA, DOS BOLSAS PARCHE, BOTÓN EN PUÑO Y VIVOS

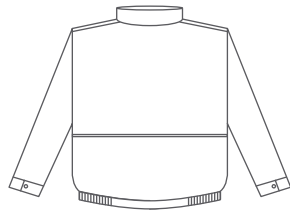
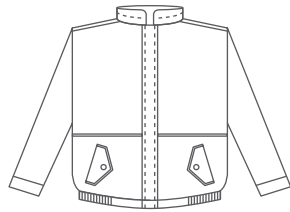

CHAMARRA NAÚTICA CABALLERO CIERRE OCULTO DOS BOLSAS DE PARCHE BOTÓN EN PUÑO Y VIVOS

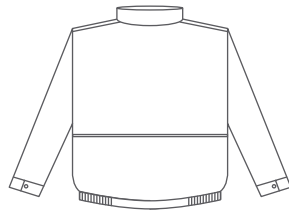
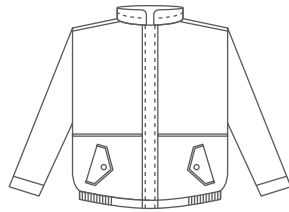

CHAMARRA NAÚTICA DAMA CIERRE OCULTO DOS BOLSAS DE PARCHE BOTÓN EN PUÑO Y VIVOS

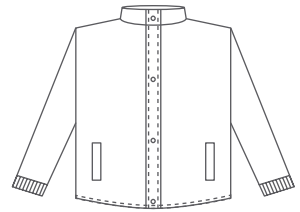

CHAMARRA SIX CABALLERO, CIERRE OCULTO, DOS BOLSAS, ELÁSTICO EN PUÑOS

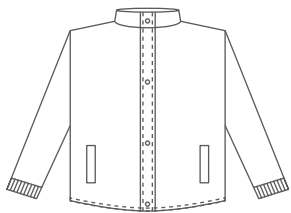

CHAMARRA SIX DAMA, CIERRE OCULTO, DOS BOLSAS, ELÁSTICO EN PUÑOS

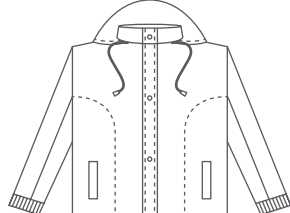

CHAMARRA SIX CABALLERO, CON GORRO, CIERRE OCULTO, VIVOS, DOS BOLSAS, ELÁSTICO EN PUÑOS

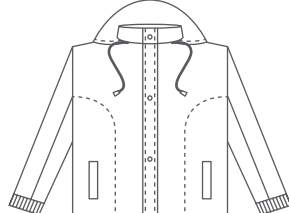

CHAMARRA SIX DAMA, CON GORRO, CIERRE OCULTO, VIVOS, DOS BOLSAS, ELÁSTICO EN PUÑOS



CHAMARRA CAZADORA UNISEX CON GORRO, DOS BOLSAS, VIVOS, ELÁSTICO Y CONTACTEL EN PUÑO



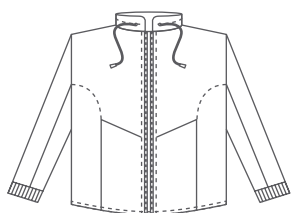

CHAMARRA COMBINADA  
CABALLERO CON GORRO,  
DOS BOLSAS, ELÁSTICO EN  
PUÑOS

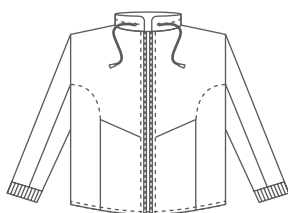

CHAMARRA COMBINADA  
DAMA CON GORRO, DOS  
BOLSAS, ELÁSTICO EN PUÑOS

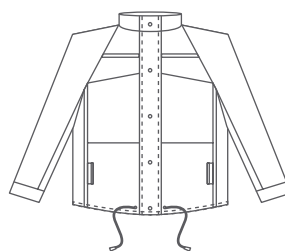

CHAMARRA CABALLERO CON  
CHALECO DESMONTABLE,  
CAPUCHA, CON VIVOS,  
DOS BOLSAS, CONTACTEL EN PUÑOS

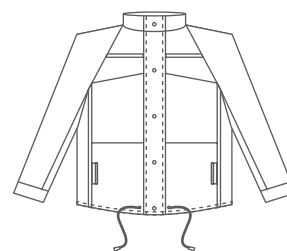
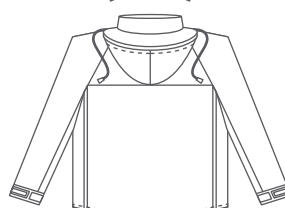

CHAMARRA DAMA CON  
CHALECO DESMONTABLE,  
CAPUCHA, CON VIVOS, DOS  
BOLSAS, CONTACTEL EN PUÑOS

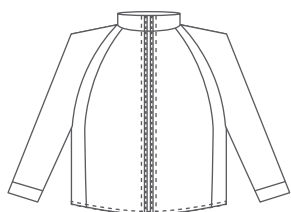
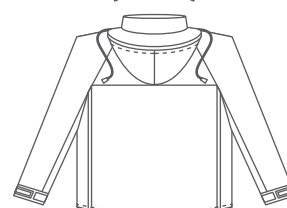

CHAMARRA CABALLERO/DAMA  
MANGA RANGLA VIVOS

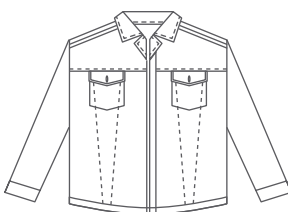

CHAMARRA MEZCLILLA

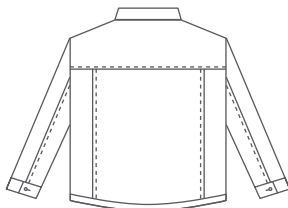

CHAMARRA CUELLO SPORT  
CON CIERRE, DOS BOLSAS  
VIVOS EN MANGA Y CHALECO  
DESMONTABLE OPCIONAL

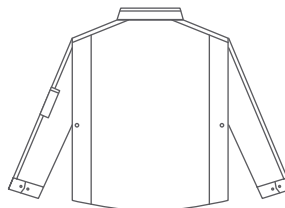

TALLAS CAMISAS	XCH	CH	M	G	XG	2XG	3XG	4XG	5XG
	34	36	38	40	42	44	46	48	50

### IMPORTANTE:

1. Se puede teñir un pantone especial para la tela siempre y cuando se cumpla con el mínimo.
2. Se pueden modificar los modelos existentes siempre y cuando se cubran los mínimos requeridos en cada caso, ejemplo añadir o quitar bolsas, agregar o quitar pinzas y tablonos, agregar aplicaciones, cambiar fit o estilo, etc.

3. Se puede fabricar un modelo especial siempre y cuando se cubran los mínimos requeridos.
4. Nuestros tiempos de entrega son de 30 a 45 días, en ciertos casos podemos surtir pedidos urgentes.
5. Entregas en el area metropolitana y Estado de México están incluidas, para entregas foráneas se utilizará servicio de paquetería con un cargo extra.



**RECREATIVO**  
TE IDENTIFICA

GORROS Y MANDILES

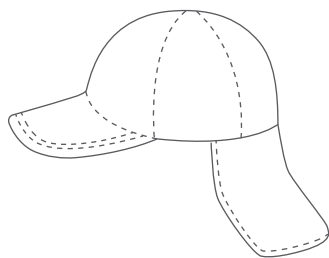

GORRO LEGIONARIO

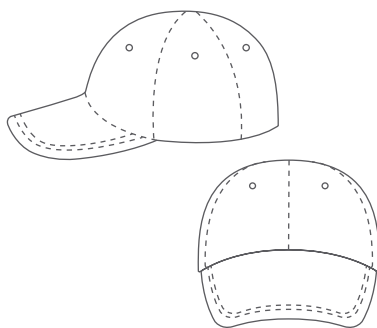

GORRA SEIS GAJOS BÁSICA

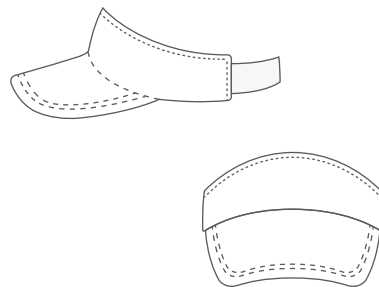

GORRA VISERA

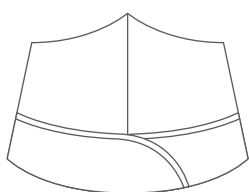

CUARTELERA

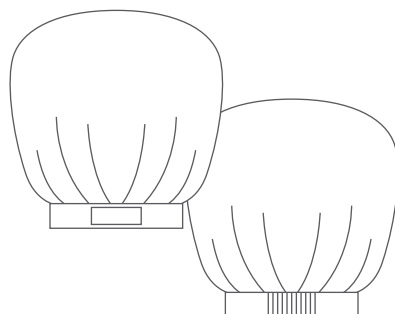

GORRO TIPO CHEFF

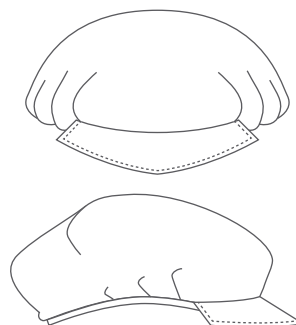

COFIA

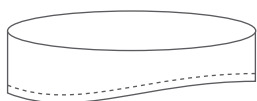

GORRO COCINERO

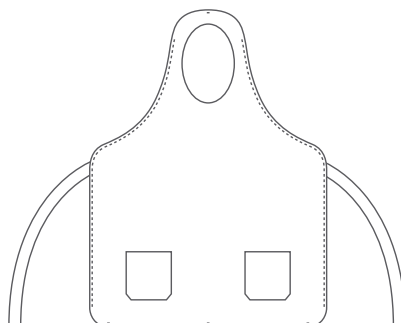

MANDIL HALTER

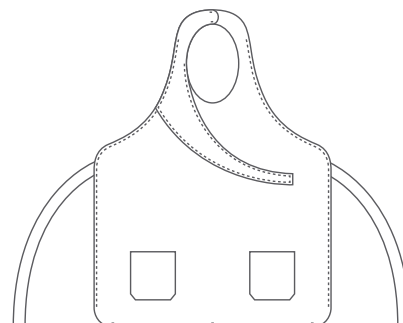

MANDIL HALTER COMBINADO

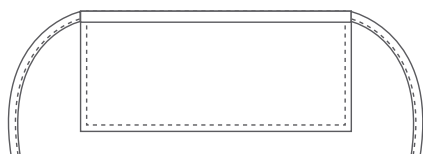

MEDIO MANDIL CINTURA SIN BOLSAS

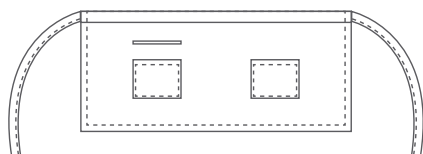

MEDIO MANDIL CINTURA CON BOLSAS

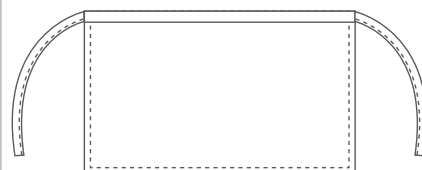

MEDIO MANDIL SIN BOLSAS



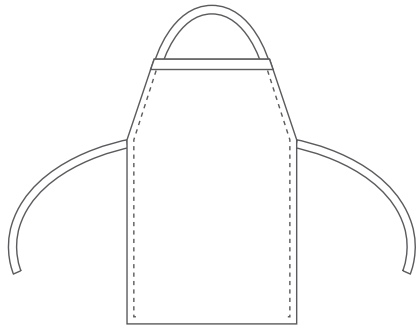

MEDIO MANDIL CON PETO SIN BOLSAS

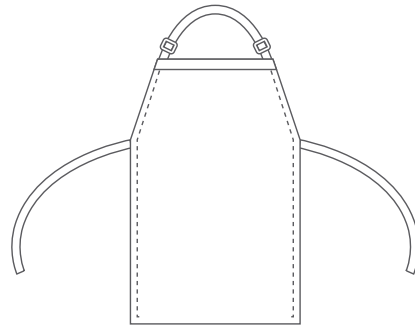

MEDIO MANDIL CON PETO CON BOLSAS Y AJUSTADOR

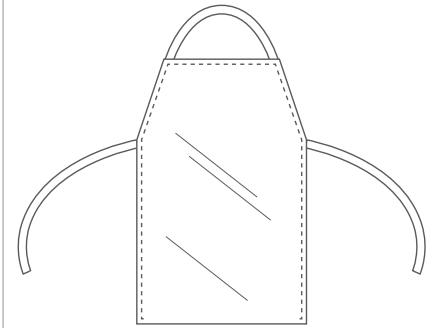

MANDIL HULE CRISTAL SIN BOLSAS

TALLAS GORROS

UNITALLA

TALLAS MANDILES

UNITALLA

### IMPORTANTE:

1. Se puede teñir un pantone especial para la tela siempre y cuando se cumpla con el mínimo.
2. Se pueden modificar los modelos existentes siempre y cuando se cubran los mínimos requeridos en cada caso, ejemplo añadir o quitar bolsas, agregar o quitar pinzas y tablonos, agregar aplicaciones, cambiar fit o estilo, etc.
3. Se puede fabricar un modelo especial siempre y cuando se cubran los mínimos requeridos.
4. Nuestros tiempos de entrega son de 30 a 45 días, en ciertos casos podemos surtir pedidos urgentes.
5. Entregas en el area metropolitana y Estado de México están incluídas, para entregas foráneas se utilizará servicio de paquetería con un cargo extra.

**RECREATIVO**  
T E I D E N T I F I C A

[www.recreativo.com.mx](http://www.recreativo.com.mx)  
Av. Francisco I. Madero (Ruta 4) Sm. 68 Mz. 8  
Lote 44 C.P. 77524 Cancún, Q. Roo., México.  
Teléfonos: (998) 884 9246 • 887 9430



**RECREATIVO**  
TE IDENTIFICA

OVELORES, CASACAS Y CHALECOS

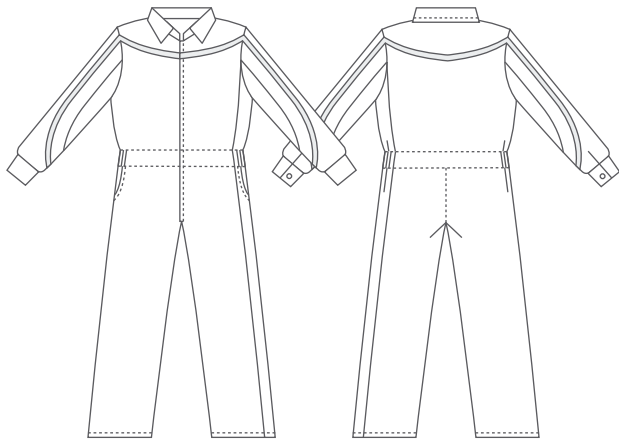

OVEROL REF MANGA LARGA COMBINADO CON ELÁSTICO EN LA CINTURA

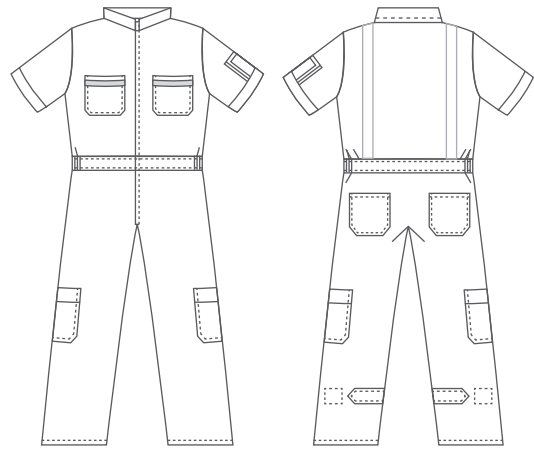

OVEROL DH MANGA CORTA CON ELÁSTICO EN CINTURA, FUELLE COMPLETO EN ESPALDA Y AJUSTADORES EN PANTORRILLA

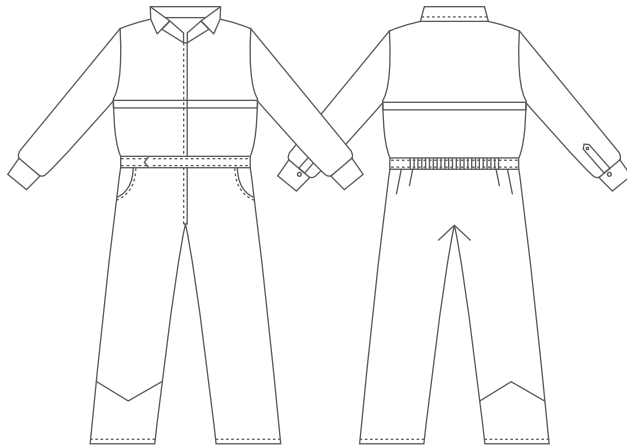

OVEROL MET MANGA LARGA COMBINADO CON ELÁSTICO EN LA CINTURA

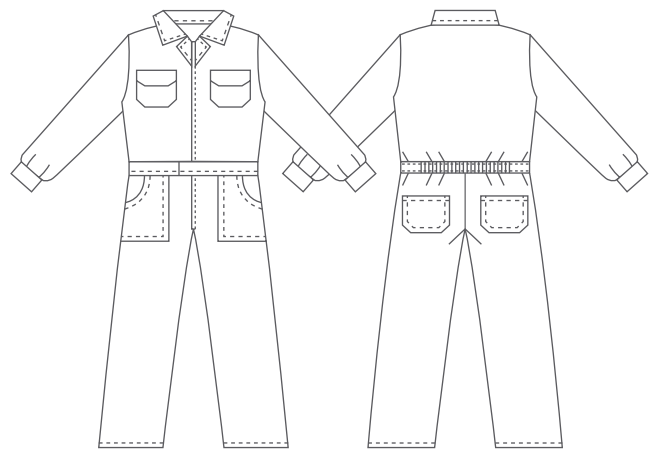

OVEROL CUELLO SPORT MANGA LARGA CON ELÁSTICO EN CINTURA

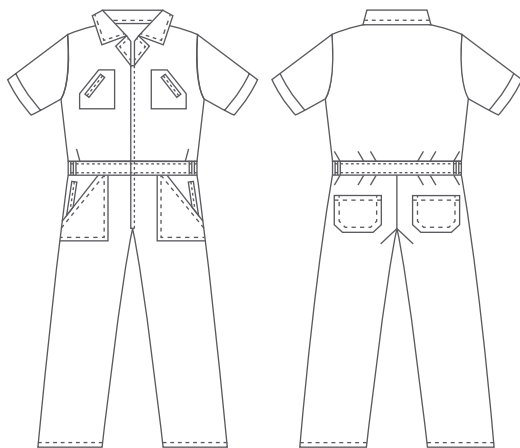

OVEROL CUELLO SPORT MANGA CORTA CON ELÁSTICO EN CINTURA



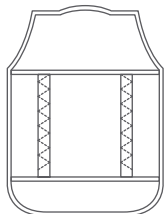
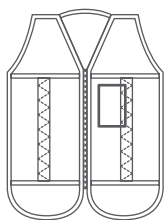

CASACA REVERSIBLE CON MICA PARA CREDENCIAL

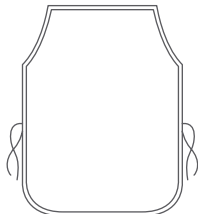

CASACA CON DOS BOLSAS Y BIES

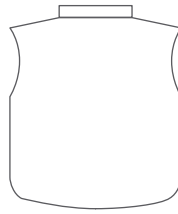

CHALECO CÁMARA DE REFRIGERACIÓN, CIERRE OCULTO Y DOS BOLSAS DELANTERAS

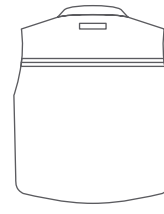

CHALECO SPORT CON VIVOS

TALLAS OVELORES	XCH	CH	M	G	XG	2XG	3XG	4XG	5XG
	34	36	38	40	42	44	46	48	50
TALLAS CHALECOS	XCH	CH	M	G	XG				
TALLAS CASACAS	UNITALLA								

**IMPORTANTE:**

1. Se puede teñir un pantone especial para la tela siempre y cuando se cumpla con el mínimo.
2. Se pueden modificar los modelos existentes siempre y cuando se cubran los mínimos requeridos en cada caso, ejemplo añadir o quitar bolsas, agregar o quitar pinzas y tablonés, agregar aplicaciones, cambiar fit o estilo, etc.

3. Se puede fabricar un modelo especial siempre y cuando se cubran los mínimos requeridos.
4. Nuestros tiempos de entrega son de 30 a 45 días, en ciertos casos podemos surtir pedidos urgentes.
5. Entregas en el área metropolitana y Estado de México están incluidas, para entregas foráneas se utilizará servicio de paquetería con un cargo extra.



**RECREATIVO**  
TE IDENTIFICA

PANTALONES Y FALDAS

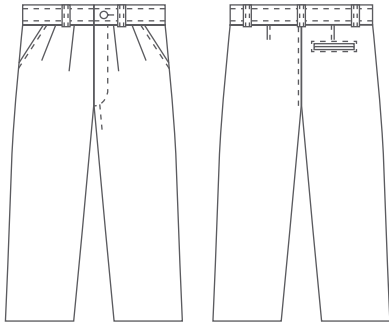

CASUAL CABALLERO CON PINZAS

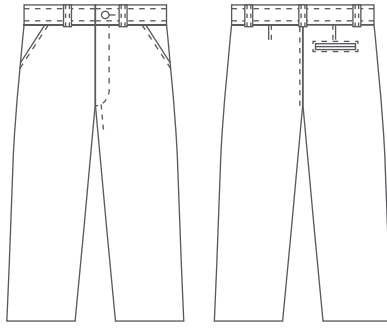

CASUAL CABALLERO RECTO

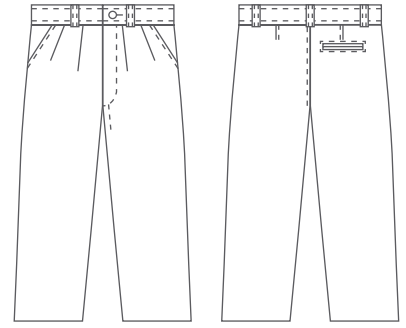

CASUAL CABALLERO CON PINZAS Y BOLSA SIMULADA

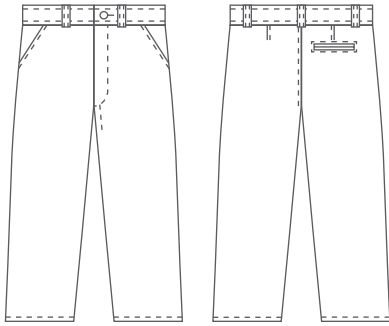

CASUAL CABALLERO RECTO BOLSA SIMULADA

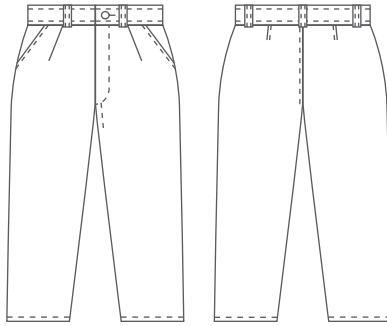

CASUAL DAMA CON PINZAS

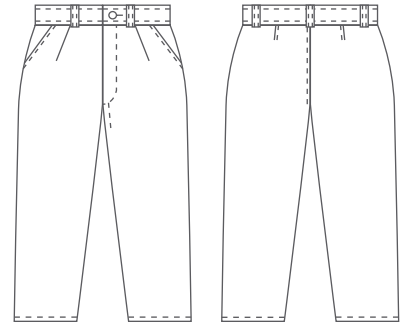

CASUAL DAMA CON PINZAS Y BOLSA SIMULADA

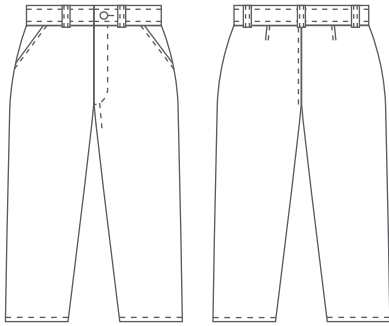

CASUAL DAMA SIN PINZAS

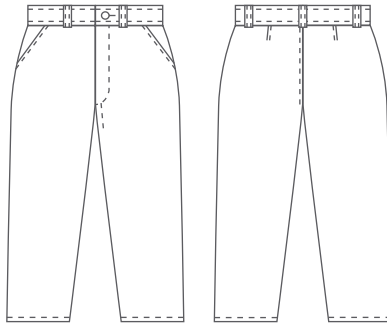

CASUAL DAMA SIN PINZAS Y BOLSA SIMULADA

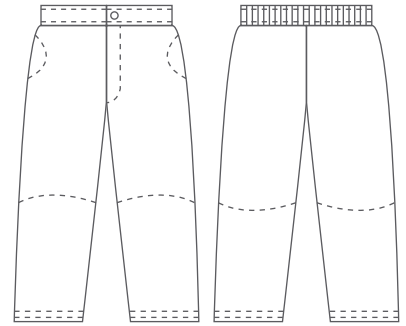

PANTS PARA CABALLERO CON ELÁSTICO

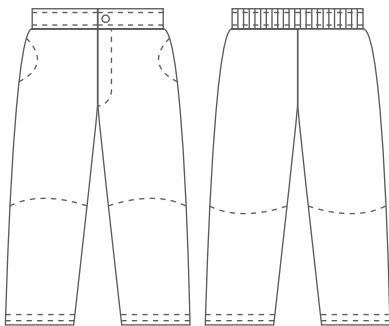

PANTS PARA DAMA CON ELÁSTICO

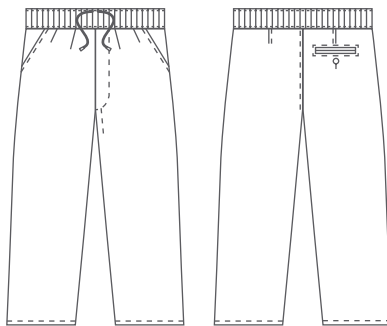

PANTALÓN COCINA UNISEX CON RESORTE COMPLETO Y JARETA

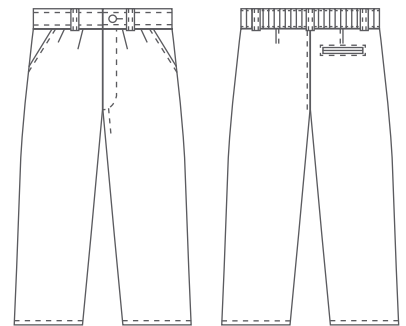

PANTALÓN COCINA UNISEX CON RESORTE EN TRASERO Y SIN JARETA



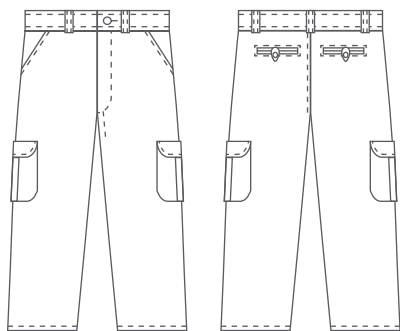

PANTALÓN CABALLERO TIPO CARGO

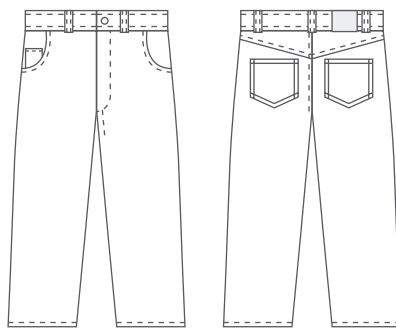

PANTALÓN TIPO JEANS PARA CABALLERO

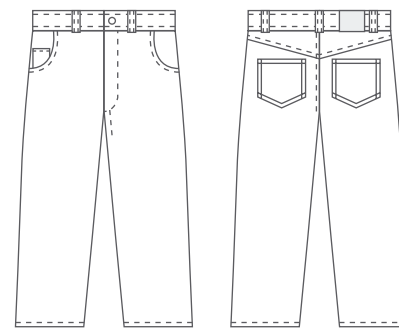

PANTALÓN TIPO JEANS PARA DAMA

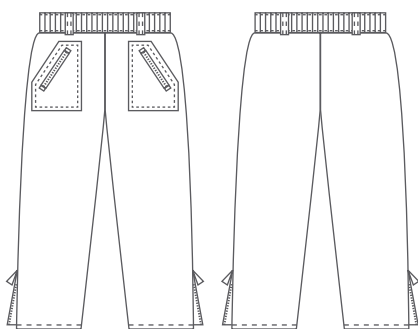

PANTALÓN TÉRMICO UNISEX

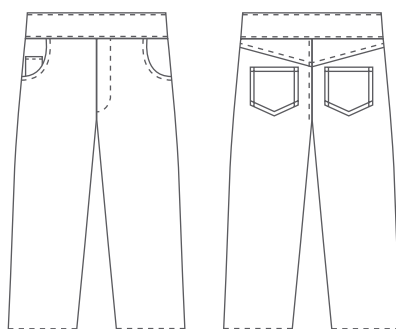

PANTALÓN MATERNIDAD

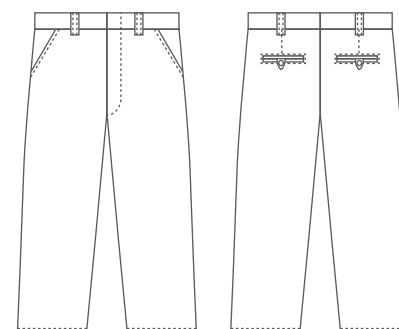

PANTALÓN PARA CABALLERO DE VESTIR CON BROCHE, BOLSAS TRASERAS Y BANROL

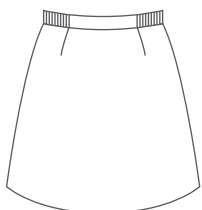

FALDA CON PINZAS, ELÁSTICO Y CIERRE TRASERO

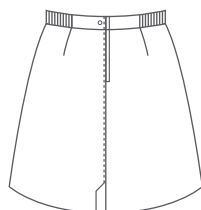

FFALDA CON PINZAS Y CIERRE TRASERO



TALLAS PANTALÓN CABALLERO

28 30 32 34 36 38 40 42 44 46 48

TALLAS PANTALÓN DAMA

3 5 7 9 11 13 15

TALLAS FALDA

28/3 30/5 32/7 34/9 36/11 38/13 40/15 42/17

IMPORTANTE:

1. Se puede teñir un pantone especial para la tela siempre y cuando se cumpla con el mínimo.
2. Se pueden modificar los modelos existentes siempre y cuando se cubran los mínimos requeridos en cada caso, ejemplo añadir o quitar bolsos, agregar o quitar pinzas y tablonos, agregar aplicaciones, cambiar fit o estilo, etc.

3. Se puede fabricar un modelo especial siempre y cuando se cubran los mínimos requeridos.
4. Nuestros tiempos de entrega son de 30 a 45 días, en ciertos casos podemos surtir pedidos urgentes.
5. Entregas en el area metropolitana y Estado de México están incluidas, para entregas foráneas se utilizará servicio de paquetería con un cargo extra.

**RECREATIVO**  
T E I D E N T I F I C A

[www.recreativo.com.mx](http://www.recreativo.com.mx)  
Av. Francisco I. Madero (Ruta 4) Sm. 68 Mz. 8  
Lote 44 C.P. 77524 Cancún, Q. Roo., México.  
Teléfonos: (998) 884 9246 • 887 9430